

5 無線LANの設定



お使いのルーターのアクセスポイントを選択し、パスワードを入力します。
WPSでつなぐ場合は「WPS経由の接続」を選択してください。
※くわしくはお使いのルーターの取扱説明書を参照してください。
※有線LAN接続している場合、この画面は表示されません。

6 Googleの初回設定

Googleのアップデートにより設定手順が変更される場合があります。この場合は画面の指示にしたがって設定してください。(本書は2019年1月時点の手順を記載しています)



1. Googleアカウントでログインします。「ログイン」を選んで、アカウント情報を入力してください。

Googleのアカウントでログインすると、アプリやゲームをダウンロードしたり、Googleのいろいろなサービスを利用することができます。

※後からログインする場合は「スキップ」を選んで、手順3へ進みます。
※アカウントをお持ちでない方は、Googleのホームページで登録してください。



2. Googleの利用規約とプライバシーポリシーについて、内容を確認してから「同意」を選びます。



3. 位置情報の使用について内容を確認してから「はい」または「いいえ」を選びます。
※後から「設定」で変更することもできます。



4. 使用状況の自動送信について、内容を確認してから「はい」または「いいえ」を選びます。



5. 本機の名前を選びます。
※初期名称は「PIX-VP100」です。お好みの名称に変更してください。

7 テレビの初回設定

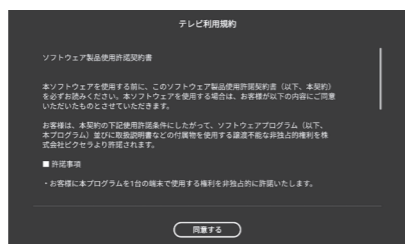

1. テレビの利用規約を確認してから、「同意する」を選びます。

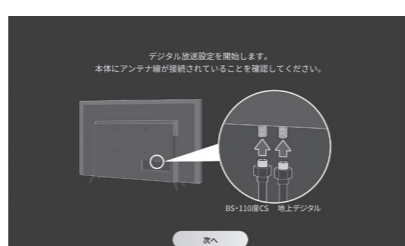

2. アンテナ線の確認をしてから、「次へ」を選びます。

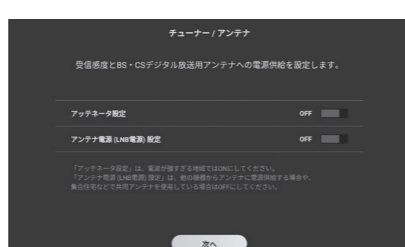

3. アンテナ設定をしてから、「次へ」を選びます。
※後から「設定」で変更することもできるので、ご不明な場合は「OFF」のまま次へ進んでください。

アッテネータ設定 電波が強すぎるときに「ON」にします。

アンテナ電源(LNB電源)設定 BS/CSアンテナに電源供給するときに「ON」にします。



4. お住まいの地域の郵便番号を入力してから「次へ」を選びます。

リモコンの方向ボタンの上下で数字を選んでください。



5. お住まいの都道府県を選んでから、「スキャン開始」を選びます。

→チャンネルスキャンが開始されます。完了するまでしばらくお待ちください。

(右上の手順6へ)



6. スキャンしたチャンネルが表示されます。番組表に表示するチャンネルに☑を入れてから、「次へ」を選びます。

CHECK!!
チャンネルスキャンができない場合
アンテナ線を混合/分配しているときは、正しく接続されていることを確認してください。また、テレビやレコーダーなど複数の機器への分配を同時に行っている場合は、ブースターが必要になる場合があります。くわしくはお近くの電器店または、販売店などにご相談ください。

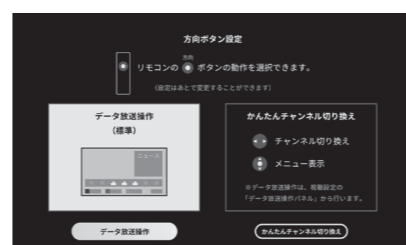

7. リモコンボタンのモードを切り換えて、よく使うテレビ操作を快適にします。詳しくは取扱説明書をご覧ください、お好みの設定にしてください。

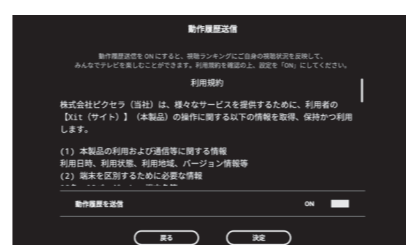

8. テレビの動作履歴送信について、内容を確認して「ON」または「OFF」を選んでから、「次へ」を選びます。

以上でテレビの設定は完了です。
引き続き、Android TVのチュートリアルが表示されるので、画面を確認してからリモコンの「決定」ボタンを押して進んでください。

PIXELA

型番: PIX-40VM100
PIX-50VM100

4K Smart TV

40V型 50V型

BS/CS 4K放送対応液晶テレビ

205000321-0
2019年2月初版
©PIXELA CORPORATION All rights reserved.



セットアップガイド

本書ではテレビ放送を受信できるまでの手順を説明しています。本機のくわしい使い方については取扱説明書を参照してください。また、本書と取扱説明書は大切に保管しておいてください。





ご使用の前に 4K液晶テレビをご使用の前に、受信環境についての確認をしてください。

- 1 テレビの受信にはUHFアンテナやBS/CSアンテナが必要です。
- 2 さらに18チャンネルの4K放送を視聴するには、SHマーク対応の右旋左旋BS/CSアンテナや接続機器が必要です。くわしくは電器店にご相談ください。

※視聴できるチャンネル数は変動する場合があります。
※有料放送の視聴には別途契約が必要です。

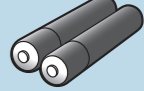
1 内容物を確認する

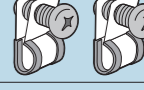
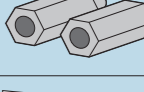
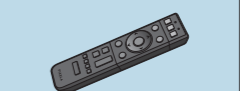
●内容品一覧

<input type="checkbox"/> 本体		<input type="checkbox"/> 単4形乾電池×2 (動作確認用) ※リモコンの中に入っています	
<input type="checkbox"/> スタンド		<input type="checkbox"/> 転倒防止クランプ×2	
<input type="checkbox"/> スタンド取り付けネジ	40v型 4×4 50v型 4×6	<input type="checkbox"/> スペースー ※50V型には付属されていません	
<input type="checkbox"/> リモコン		<input type="checkbox"/> 取扱説明書 <input type="checkbox"/> セットアップガイド (本書)	
		<input type="checkbox"/> 保証書	

※内容品に不足があるときは、お買い上げ日から2週間以内に弊社ユーザーサポートセンターまたは販売店にお問い合わせください。

●お客様が別途用意する必要があるもの

- プラスドライバー
- アンテナ線
- 高速インターネットが使えるルーター
- LANケーブル ※有線LANをご使用の場合

CHECK!!

Webでセットアップ、設定方法を動画で紹介しています。

URL : <http://pixela.jp/vm100p>



お問い合わせ先

製品の詳しい情報や、最新情報については
弊社ホームページをご確認ください <http://www.pixela.co.jp/>

本製品や操作方法についてのご質問・ご相談

電話でのお問い合わせ

■お問い合わせページ
<http://pixela.jp/contact>

メールでのお問い合わせや、製品のQ&Aなどは、こちらをご覧ください。

固定電話をご利用の場合  0120-727-231 (無料)

携帯電話をご利用の場合  0570-064-246 (有料)

受付時間：10時から18時(年末年始、祝日除く)

 **株式会社ピクセラ**

2 本体を設置する

注意

- ・二人以上で作業してください。一人で作業すると、身体を痛めたり、けがをしったりする原因になります。
- ・画面を強く握らず手で支えてください。画面を強く握ると画面が割れる恐れがあります。
- ・組み立ては、充分広い場所で柔らかい布の上で行ってください。

①箱の上面を開けて スタンド2本とリモコンを 取り出す

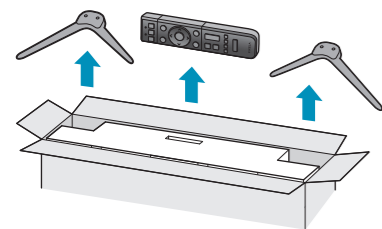

②梱包材を取り出す

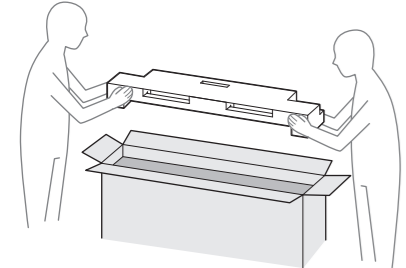

③テレビ背面にある付属品を 取り出す

- ・スタンド取り付けネジ
- ・スペーサー
- ・転倒防止クランプ
- ・保証書
- ・取扱説明書
- ・セットアップガイド

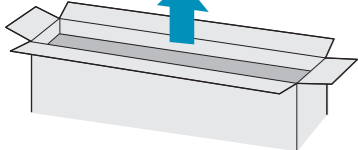

④下側にあるクリップを 4箇所はずしてから 上箱を引き上げる

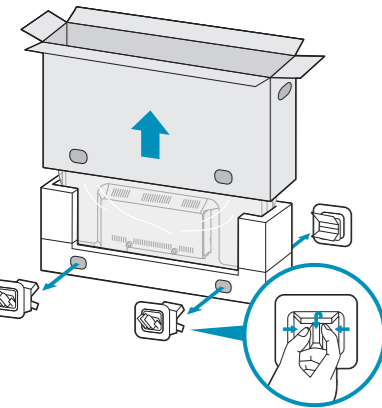

⑤梱包材を取り外す

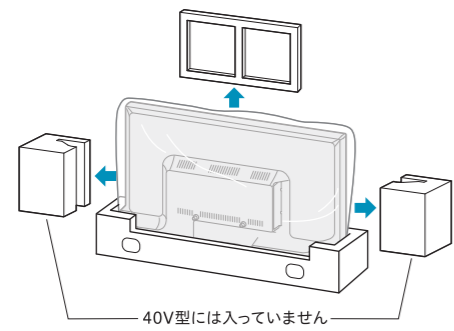

⑥画面の縁を持って持ち上げる

画面を強く握らないように手で支えます。

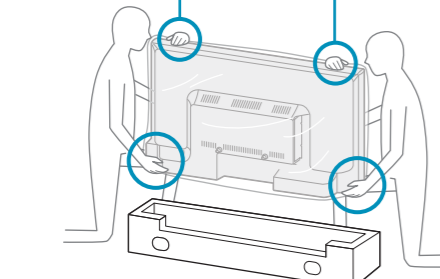

⑦画面を下向きに静かに置く

水平な場所にやわらかな布を敷き、画面を下向きにして静かに置きます。

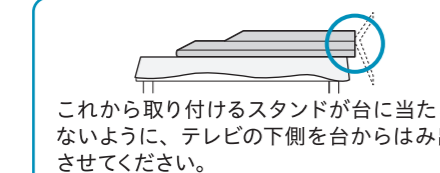
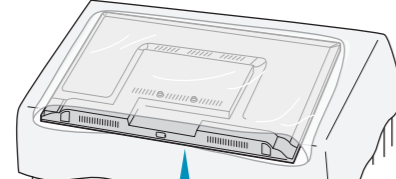

⑧スタンドを準備する

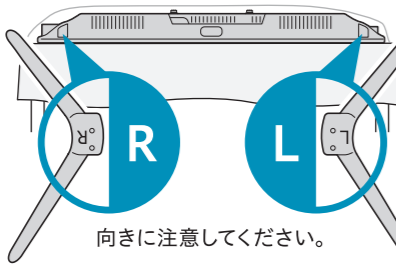

⑨スタンドを取り付ける

プラスドライバー (JIS#2) をご用意の上、ネジ留めしてください。

40V型

本体の突起をスタンドにさし込んでから、付属のネジで2箇所留めます。

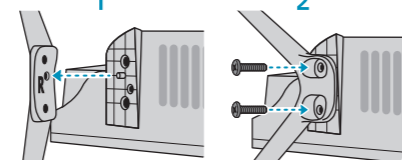

右側も同じ手順でスタンドを取り付けます。

50V型

本体のネジ穴に合わせてスタンドを重ねてから付属のネジで3箇所留めます。

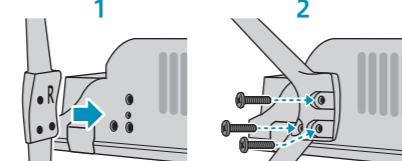

右側も同じ手順でスタンドを取り付けます。

⑩二人で持って立てる

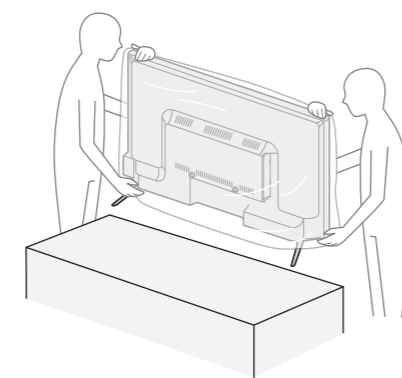

⑪被せている袋を取る

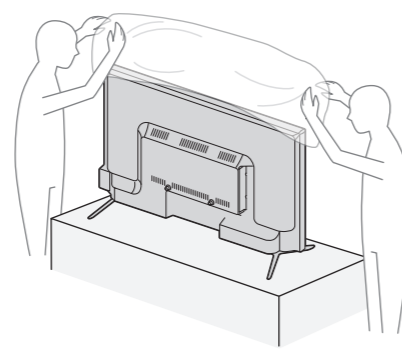

3 本体を接続する

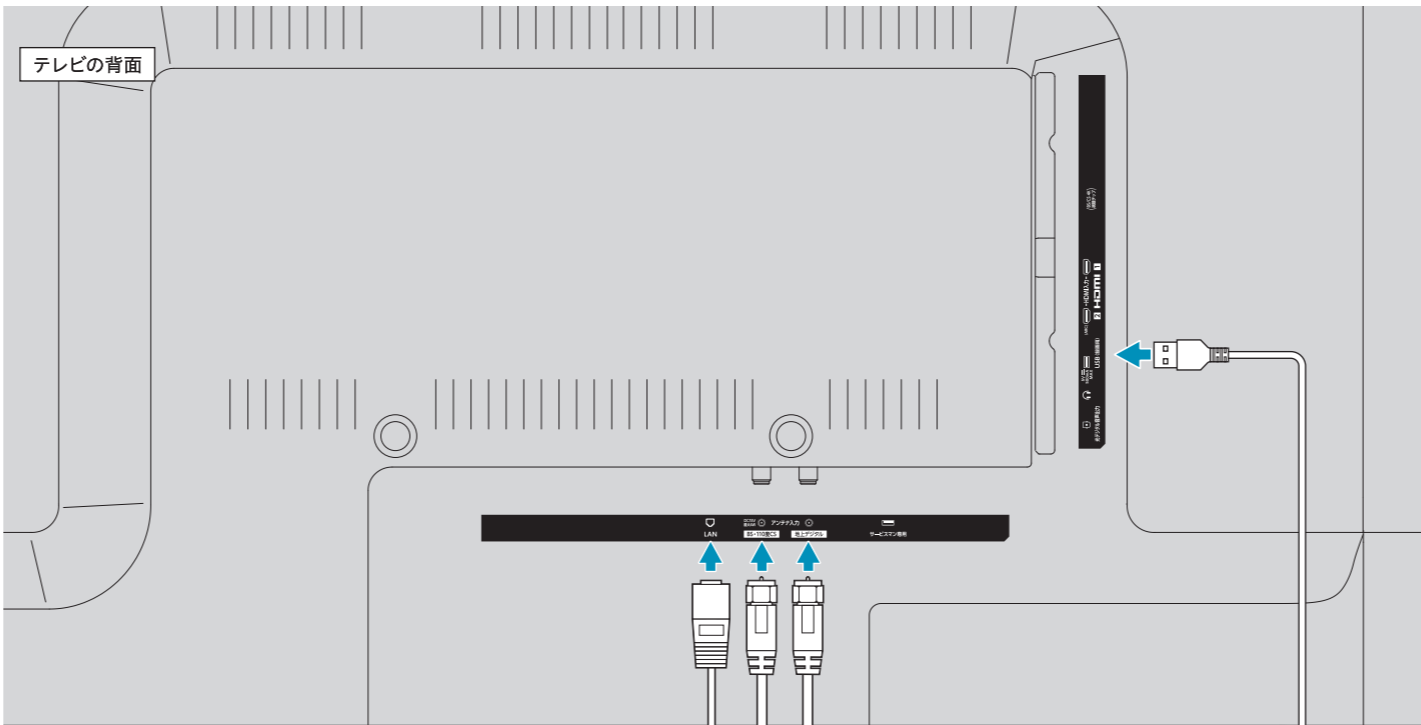

壁面のアンテナ端子

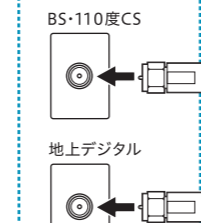

①アンテナ線をつなぐ

お客様の環境によって、市販品の分配器や分波器が別途必要になります。くわしくはお近くの電気店または、販売店などに相談ください。

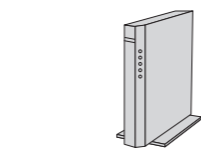

②お使いのルーターとつなぐ

Android TVのさまざまなコンテンツをお楽しみいただくため、インターネットへの接続をおすすめします。
※テレビはインターネットに接続せずに視聴できます。

有線LANで接続する

お使いのルーターのLAN端子に接続します。

無線LANで接続する

お使いのルーターが無線LANに対応している場合は、無線でつなぐこともできます。初回設定でアクセスポイントを設定します。

③ハードディスクをつなぐ

録画機能をお使いになる場合は、市販のハードディスクをUSB端子につなぎます。

④電源をつなぐ

すべてのケーブルを接続してから、最後に電源ケーブルをさしてください。

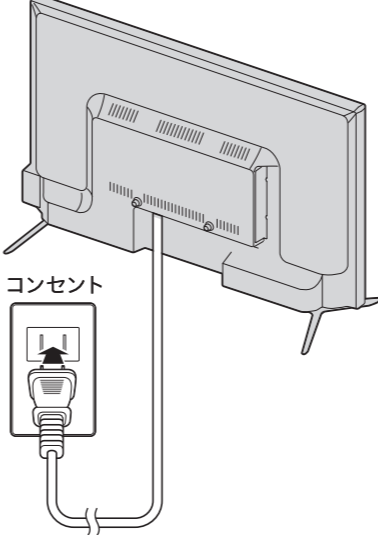

●転倒・落下防止のため固定する

地震などで本機が転倒しないように、壁面に固定してください。

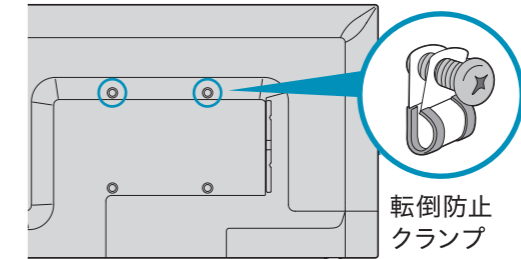

壁掛けネジ穴の上側2箇所転倒防止クランプをつけて、クランプの通し穴に市販のワイヤーなどを通して固定します。
※40V型はスペーサーをつけてから転倒防止クランプを取り付けてください。

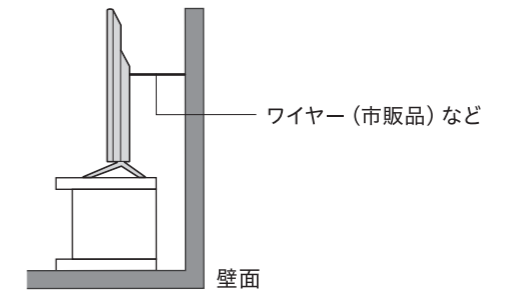

<ご注意>
壁面に固定する場合は、ワイヤーなどの市販品を使用して、しっかり壁や柱に取り付けてください。

●壁掛け設置する

別売の壁掛け金具を取り付けて設置することができます。

<ご注意> 取り付け工事はかならず専門業者へご依頼ください。

40V型

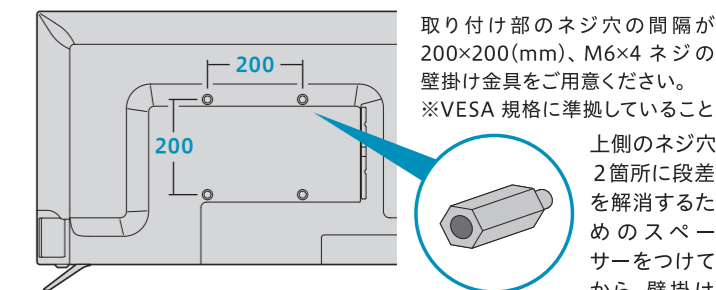

取り付け部のネジ穴の間隔が200×200(mm)、M6×4ネジの壁掛け金具をご用意ください。
※VESA規格に準拠していること。

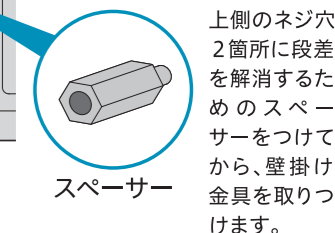

上側のネジ穴を解消するためのスペーサーをつけてから、壁掛け金具を取り付けます。

50V型

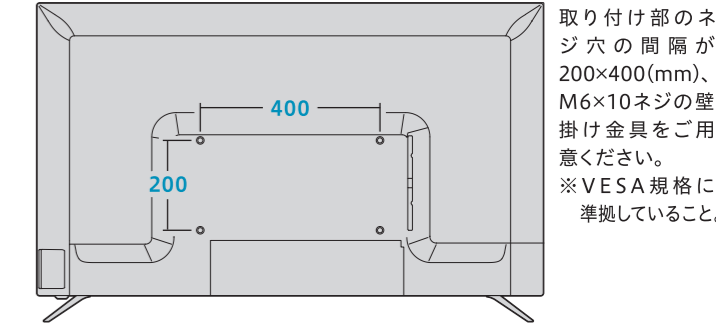

取り付け部のネジ穴の間隔が200×400(mm)、M6×10ネジの壁掛け金具をご用意ください。
※VESA規格に準拠していること。

4 リモコンを設定する

①赤点灯するまで待つ

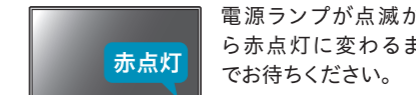

電源ランプが点滅から赤点灯に変わるまでお待ちください。

②本体の電源ボタンを押す

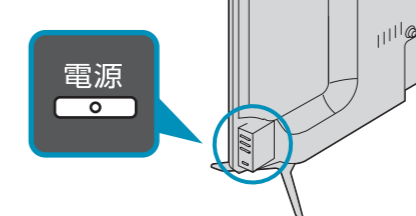

電源が入ると、リモコン登録画面が表示されます。しばらくお待ちください。



③リモコンの絶縁シートを 引き抜く

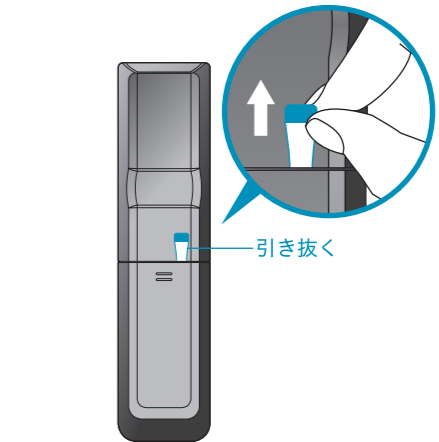

<ご注意>
付属の電池は動作確認用のため、通常より早く消耗する場合があります。交換する場合は単4形(1.5V)の電池を使用してください。

④リモコンをペアリングする

リモコンの[決定]と[消音]を同時に5秒以上長押しします。



以下の画面が表示されたらペアリングは完了です。裏ページの手順に進んでください。

